

FORD TRANSIT CONNECT



MY 2012 ESP es

Ilustraciones, descripciones y especificaciones. El contenido de esta publicación es correcto en el momento de pasar a imprenta. Ford tiene una política de desarrollo permanente de sus productos, por lo que se reserva el derecho a modificar las especificaciones, los colores y los precios de los modelos y artículos ilustrados y descritos en esta publicación en cualquier momento. Para información más reciente consulte en un punto de venta de la red Ford. **Equipamiento opcional.** Cuando en esta publicación se describa una característica o función como "Opción" o "Montaje/paquete opcional", se asumirá que conlleva un coste adicional al precio base del vehículo, a menos que se especifique lo contrario. Todos los modelos y combinaciones de colores están sujetos a disponibilidad. **Nota:** Algunas de las imágenes que aparecen en este catálogo corresponden a un modelo anterior a la producción y/o están generadas por ordenador. Por tanto, el diseño y las características de la versión final del vehículo pueden variar en algunos aspectos. Asimismo, algunas de las características que se muestran en los vehículos pueden ser opcionales. **Nota:** Este catálogo incluye accesorios originales de Ford y una cuidada selección de productos de nuestros proveedores, que se presentan con sus propias marcas. Todos los productos identificados como de proveedores están sujetos a las condiciones de garantía definidas por el proveedor correspondiente y no son responsabilidad de Ford. **Nota:** Los logotipos y la marca Bluetooth® son propiedad de Bluetooth SIG, Inc. Ford Motor Company y sus compañías filiales disponen de autorización para hacer uso de los mismos. Las demás marcas registradas y nombres comerciales pertenecen a sus dueños correspondientes.



Cuando haya terminado con este catálogo, por favor recíclalo.



Ford y BP – Trabajando juntos para reducir el consumo de combustible y de emisiones.

Publicado por Marketing de Vehículos comerciales
Ford Motor Company Limited,
Brentwood, Essex, England.
Registrado en Inglaterra No. 235446.
BJN 307959, FoE O51E.
PN 177511/0911/6m/ESP es
September 2011.
© Ford Motor Company Limited.

www.ford.es



Feel the difference

Compañero Profesional



Diseño funcional y resistente. Una cabina refinada con las características de un turismo. En Batalla Larga o Corta y con mucho apetito por realizar trabajo pesado. Ford Transit Connect, invencible.



Construido para trabajar

La premiada Ford Transit Connect Van ha sido diseñada, calculada y construida por nuestros ingenieros bajo los mismos estándares que la gama Ford Transit. El resultado son estándares de durabilidad, funcionalidad y fuerza, inigualables en el mercado europeo de vehículos comerciales medios.



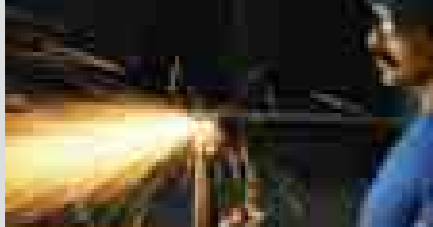

Batalla Corta y Larga

Con la opción de escoger entre batalla corta y larga, y más de 4.4 metros cúbicos de volumen de carga cuando se pliega el asiento del pasajero, la Ford Transit Connect mantiene tu negocio en movimiento.

Ford Transit Connect Batalla Corta

- 2467 mm de longitud de carga máxima
- Hasta 648 kg de carga útil máxima
- 3,41 metros cúbicos de espacio de carga* (asiento del pasajero abatido)
- Espacio para 2 Europallets*
- Espacio para una tubería de 2,4 metros con el asiento del acompañante abatido
- 10,68 m de diámetro de giro (de tope a tope)

Ford Transit Connect Batalla Larga

- 2714 mm de longitud de carga máxima
- Hasta 902 kg de carga útil máxima
- 4,4 metros cúbicos de espacio de carga* (asiento del pasajero abatido)
- Espacio para pallets de 2,4 x 1,2 m.
- Espacio en diagonal para una tubería de 3 metros con el asiento del pasajero abatido
- 11,55 m de diámetro de giro (de tope a tope)

Ford Transit Connect Batalla Larga frente a Batalla Corta

- 247 mm más de longitud de carga
- Más espacio de carga
- Aumento de la carga útil



*Sin mamparo.



Batalla Corta



Batalla Larga

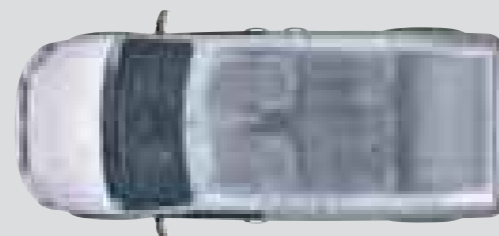
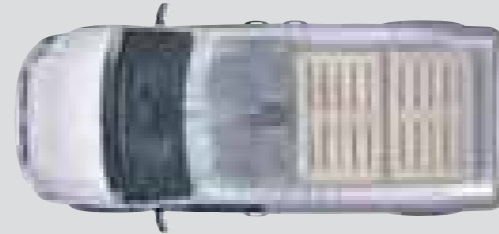
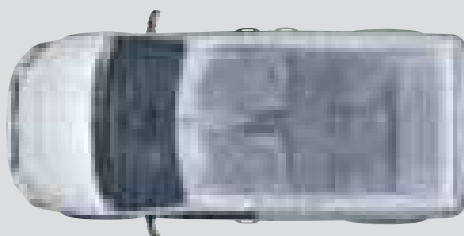
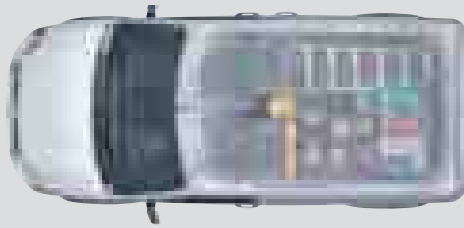
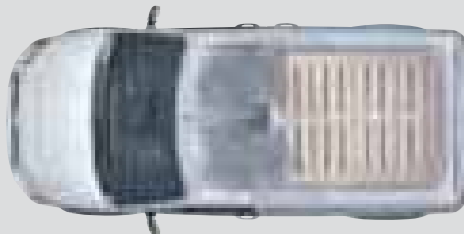

Nuevos motores Duratorq TDCi Euro V
Nuevos motores Duratorq TDCi diesel que ofrecen beneficios reales de mejora en el consumo de combustible, capacidad de manejo superior y reducción de emisiones de CO2.



Compañero robusto

La Ford Transit Connect define los estándares de su clase. Ha sido desarrollada para proporcionar un nivel de robustez y durabilidad nunca antes visto en el mercado de los vehículos comerciales compactos.

La Ford Transit Connect ofrece una durabilidad y robustez líderes de su segmento. El amplio uso de acero reforzado de alta resistencia, un casco de la carrocería reforzado con paneles laterales de doble capa, dos travesaños laterales, además de un resistente travesaño delantero de aleación de boro y acero, contribuyen a su excepcional bajo coste de mantenimiento y a la vida útil del vehículo.

Estabilidad

La suspensión independiente MacPherson junto con las ballestas traseras multilámina ofrecen estabilidad y adherencia en tu recorrido por las calles incluso cuando está totalmente cargada.

La cremallera de la dirección precisa y fiable, así como la dirección asistida de serie, permiten en la versión de batalla corta un diámetro de giro de sólo 10,68 metros de bordillo a bordillo.

Nuevos motores Duratorq TDCi Euro V

La Ford Transit Connect presenta una gama de motores refinados y eficaces. Diseñados y desarrollados para proporcionar una mezcla óptima de rendimiento y consumo.



Frenos y llantas

Ford Transit Connect está equipada con llantas de acero de 15". En toda la gama de Transit Connect, los frenos delanteros y traseros, junto con el ABS (de serie) ayudan a reducir los mantenimientos de servicio y ofrecen una potencia de frenado excepcional. Largos discos de freno delanteros y traseros, combinados con ABS de serie, ayudan a incrementar la vida del vehículo, y ofrecen un rendimiento fuera de serie. Todos los modelos incluyen la activación automática de luces de freno en caso de frenada de emergencia. También está disponible el Programa Electrónico de Estabilidad (ESP), como opción.

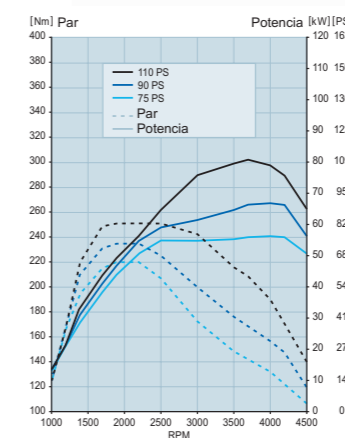

Diesel Tracción Delantera (TD)

Motor 1.8 Duratorq TDCi, disponible en tres configuraciones:

- 75 CV/220 Nm
- 90 CV/235 Nm
- 110 CV/280 Nm

Transmisión

- Manual 5 velocidades

Flexibilidad

Ford Transit Connect se ha diseñado pensando en el mundo real. Por eso trabaja fuerte para ti.

Fijadores Incorporados

Para montaje de estanterías sin taladrar orificios adicionales.



La Ford Transit Connect Van tiene un amplio compartimiento de carga, un acceso excepcional gracias a sus puertas traseras de amplia apertura, además de puertas de carga laterales deslizantes dobles opcionales. Por eso y mucho más la Ford Transit Connect puede hacer frente a cualquier reto que se encuentre en el camino.

Espacio funcional

Si transportas mercancías, materiales o herramientas, la Ford Transit Connect pone a tu disposición todo el espacio de carga que necesitas.

Los paneles verticales laterales de la carrocería ayudan a aprovechar al máximo el espacio de carga, en especial cuando se utilizan estanterías. La mínima interferencia de los pasos de rueda traseros se traduce en una enorme anchura (1226 mm) del suelo de carga, suficiente para transportar 2 Europallets en la versión batalla corta o un conjunto de tableros de construcción de 8' x 4' en la versión de batalla larga.

Características de serie:

- 1226 mm de anchura mínima entre los pasos de rueda traseros
- Paneles laterales planos, ideales para la colocación de rótulos
- Puntos de fijación perrosacados reforzados para facilitar el montaje de sistemas universales de estanterías o baldas sin necesidad de taladrar orificios en el vehículo
- Asiento del pasajero totalmente abatible de serie que proporciona una zona de carga nivelada para artículos más largos y que se convierte en una mesa o superficie de trabajo muy útil

Características opcionales:

- Gama de opciones de mamparo
- Trampilla trasera de techo (Batalla corta)
- Portón trasero (Batalla corta)

Mamparo de acero de anchura total y media altura
No Disponible.

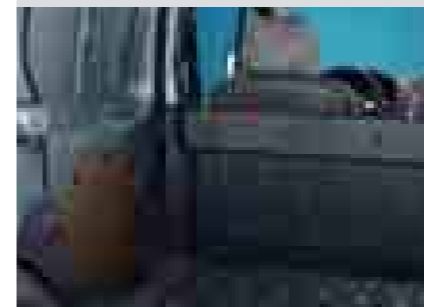

Mamparo de acero tipo escalera
(De Serie)

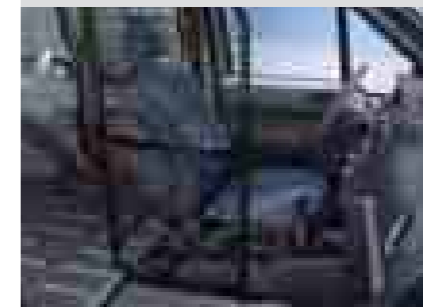

Puertas laterales deslizantes
Ninguna, una o hasta dos puertas laterales deslizantes de carga. Sin cristales, con, o con cristales de privacidad. (Opcional)

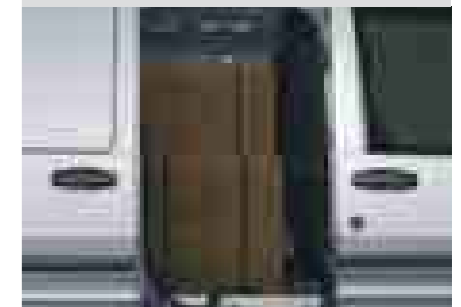

Argollas de sujeción
(Serie)



Cajón guardaobjetos bajo el asiento
Guarda tus objetos fuera de vista, bajo el asiento del pasajero. (De serie)



Portón trasero
Portón acristalado en versión batalla corta. (Opcional)



Protegiendo tu negocio

Tu Ford Transit Connect es un elemento fundamental para tu negocio y nosotros nos aseguramos de que lo siga siendo, gracias a algunos de los elementos de seguridad más avanzados.



Retrovisores Laterales
Retrovisores plegables para evitar accidentes cuando estas aparcado.



La gama de la Ford Transit Connect está desarrollada con los más altos niveles posibles de robustez y durabilidad para garantizar tu tranquilidad.

Seguridad y Protección

La Ford Transit Connect ha sido diseñada para ofrecer un nivel excepcional de seguridad a los ocupantes y al vehículo. La avanzada estructura de su carrocería combina zonas deformables de absorción de energía con un casco rígido que maximiza la protección de los ocupantes.

Las barras de protección de acero reforzado dentro de las puertas delanteras ayudan a impedir la deformación en caso de colisión lateral, mientras que detrás del paragolpes delantero hay un travesaño de aleación de boro y acero diseñado para absorber y canalizar la energía de la colisión sin que afecte a los ocupantes.

La protección antirrobo es fundamental en un vehículo comercial. Por este motivo la Ford Transit Connect incorpora una combinación de las características más modernas para hacerla tan segura como sea posible.

Características de seguridad de serie:

- Airbag del conductor
- Frenos ABS
- Aviso de frenada de emergencia: los intermitentes se encienden automáticamente (Versión SPORT)
- Cinturones de seguridad con carrete de inercia, ajuste de altura, con mordazas y pretensor del cinturón del seguridad del conductor
- Asientos delanteros con base antideslizante
- Reposacabezas ajustables en altura
- Frenos de disco traseros

Características de seguridad opcionales:

- Airbag del pasajero*
- Airbags laterales
- Alarma perimétrica
- ESP (incluye Ordenador de Abordo y activación automática) + HLA-Asistencia de Arranque en Pendiente* (de serie en SPORT)

Características de protección antirrobo de serie:

- Cierre centralizado doble con mando a distancia
- Inmovilizador del motor del sistema antirrobo pasivo (PATS) de Ford
- Cerraduras de alta seguridad con monturas reforzadas
- Sistema exclusivo de cerraduras integradas en los pestillos de forma que se eliminan los cables y las varillas entre el pestillo y la cerradura
- Apertura del capó con llave
- Tapa del depósito de combustible con cerradura
- Número de identificación del vehículo (VIN) visible

Características de protección antirrobo opcionales:

- Elección de mamparos

*Nota: No se debe colocar nunca un asiento para niños en sentido contrario a la marcha en el asiento del acompañante si el vehículo Ford está equipado con airbag del pasajero y dicho airbag está activado.

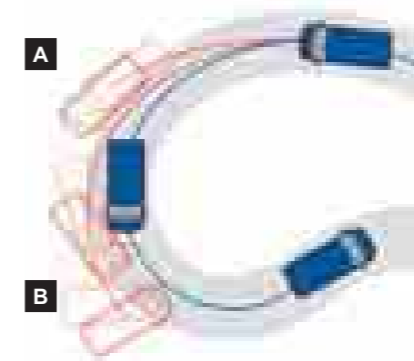

La Ford Transit Connect viene ahora con el Programa Electrónico de Estabilidad (ESP)

- Vehículo con ESP
- Vehículo sin ESP
- A** Vehículo en subviraje al entrar en la curva
- B** Vehículo en subviraje al salir de la curva

Seguridad de los pasajeros
Airbag del conductor de serie. Airbag del pasajero y laterales disponibles como opción.*



Cerradura de capó
Sólo puede ser abierto con la llave del vehículo. Mecanismo protegido contra manipulación no autorizada.



Mamparo de acero con ventana
(Opción)



Aviso de Frenada de Emergencia
La Activación automática de los intermitentes (delanteros y traseros) en frenada de emergencia, permite alertar a los demás conductores de una posible situación de peligro (de serie en SPORT).

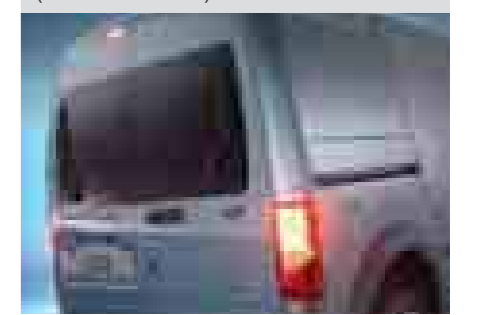



El modelo de la imagen es una Transit Connect Van color Blanco.

Transit Connect Van

Construida sobre una plataforma de vehículo comercial, la renombrada Ford Transit Connect te proporciona la mejor gama: construcción resistente, espacio de carga flexible y un interior con el máximo confort. en dos funcionales batallas: Corta y Larga.

Equipamiento destacado de serie:

- Radio CD + Mando en el volante
- Cierre Centralizado con Control Remoto
- Elevalunas eléctricos
- Mamparo plegable
- ABS + Frenos de disco
- Asiento pasajero plegable
- Nuevo diseño similar a un turismo
- Llantas de acero de 6 x 15"
- Paragolpes color negro
- Puerta lateral derecha deslizante
- Doble puerta trasera
- Protección zona de carga



Segunda fila de asientos

Para transportar más pasajeros, una segunda fila de asientos. (No disponible en España)



Protección zona de carga

Protege tanto a tu Transit Connect como a su carga. (Serie)



Cierre centralizado con Control remoto

Práctico y Seguro. (Serie)



Headlight courtesy delay

Permanecen encendidas por un espacio corto de tiempo una vez estacionado el vehículo para guiarte con seguridad hacia tu destino. (Serie)



Doble puerta trasera sin acristalar

Para dar mayor seguridad. (Serie)

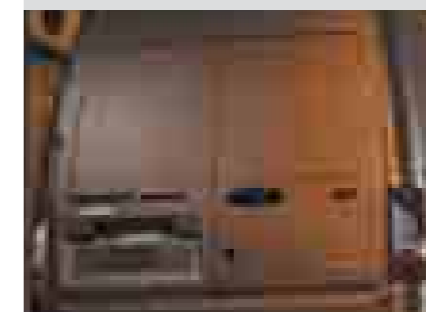

Elevalunas eléctricos

(De Serie)





El modelo de la imagen es una Transit Connect Trend Van en color Azul Ártico.

Transit Connect Trend Van

La Ford Transit Connect Trend Van quizá sea una experiencia de conducción diferente, pero en cuanto entras en el vehículo, todo resulta familiar. La cabina, completamente equipada, es impecable. Porque cuanto más cómodo estés, más productivo serás. (No disponible en España)

Características exteriores adicionales a Transit Connect Van:

- Paragolpes color carrocería
- Faros antiniebla delanteros
- Tapacubos estilo Trend 6x15"
- Luneta térmica y parabrisas térmico
- Retrovisores termoelectrónicos

Equipamiento interior adicional a Transit Connect Van:

- Bluetooth® y sistema de control de voz, con toma eléctrica adicional de 12 voltios
- Aire Acondicionado
- Ordenador de abordo
- Asientos con reposabrazos y Ajuste lumbar
- Volante con inserciones de aluminio
- Palanca de cambios y Radio/CD con acabado Triton



Aire acondicionado

Con recirculación. (De Serie)



Diseño interior

Con inserciones de aluminio de tendencia. (De serie)



Asiento con apoyabrazos del conductor, ajustable en 8 posiciones

Longitudinalmente, de altura, ajuste de ángulo del respaldo y del asiento (Opción en Transit Connect Van)



Ordenador de abordo

Muestra el consumo de combustible, distancia a recorrer con el combustible disponible y temperatura exterior. (Opción en Transit Connect Van)



Luces antiniebla delanteras

Mejoran la visibilidad en condiciones difíciles de conducción. (Opción en Transit Connect Van)



Retrovisores termoelectrónicos

(Opción en Transit Connect Van)



Tope para carga Thule y soporte con cerradura para escalera

Para el transporte de escaleras, tuberías o listones.



Llantas de aleación de 17"

Llantas de aleación de diseño clásico de 17" 9x2 radios, con neumáticos 205/50 R17. (Accesorio)



Accesorios

Cuando tu vehículo es parte integral de tu negocio, es importante prepararlo para que se adapte a tus necesidades. Por eso, dentro de nuestra gama de opciones y accesorios vas a encontrar de todo: desde guardabarros hasta los últimos sistemas de navegación por satélite. Cada artículo está diseñado especialmente para ofrecerte mayor comodidad, rendimiento y una nueva imagen de tu negocio.

Imagen izquierda muestra:

Armazón de acero para el techo

Este robusto armazón de acero situado sobre el portaequipajes de techo añade una nueva dimensión al transporte de materiales y equipo. (Accesorio) También disponible para Transit.

Base portaequipajes y tope para carga en techo

El portaequipajes de techo es la base para todos los dispositivos de transporte de techo. (Accesorio)

Llantas de aleación de 16"

Llantas de aleación de 16" y 6 radios con neumáticos 205/55 R16. (Accesorio)

Estribos laterales Equinox

Estribos laterales de acero inoxidable que incluyen un armazón para la parte inferior del vehículo protegiéndolo de daños en bordillos altos. (Accesorio)

Deflector de Aire ClimAir®

El deflector de aire elimina las turbulencias, consiguiendo que conducir con las ventanillas delanteras bajadas no sea un problema, incluso cuando está lloviendo. (Accesorio)

Reja protectora para ventanillas traseras

Estas rejillas metálicas otorgan un plus de seguridad a la carga de tu Ford Transit. (Accesorio)

Imágenes inferiores muestran:

Nevera Dometic

Eficaz nevera hecha a medida, que usa un sistema de 12 voltios con una batería de gel integrada ó mientras está aparcada, una conexión de 220 voltios. Mantiene una temperatura constante de 2 °C con una temperatura ambiente de 30°C. El volumen aproximado es de 900 litros. Cuenta con la certificación de ATP para el transporte de comida por Europa. (Accesorio)

Pack Higiene

Cobertura de fibra de vidrio hecha a mano, en toda la zona de carga, con una superficie brillante muy fácil de limpiar. Certificado por ATP para el transporte de alimentos en Europa. (Accesorio)

Nota Los logotipos y la marca Bluetooth® son propiedad de SIG, Inc. Ford Motor Company Limited dispone de autorización para hacer uso de los mismos. Las demás marcas registradas y nombres comerciales pertenecen a sus dueños correspondientes.

Sistemas de estantería para el área de carga

Sistema de estantería hecho a medida para mantener todo en su sitio de forma segura. Sistemas disponibles de Sortimo (mostrado en la imagen), Edström y Aluca. (Accesorio)



Recubrimiento para el área de carga

Cubierta muy resistente que protege el piso del área de carga de daños accidentales. (Accesorio) En la imagen se muestra Ford Transit Van. También disponible para Ford Transit Connect.



Sistemas profesionales de transporte de techo Thule

Fabricados por la marca más respetada en transporte sobre el techo. Una amplia gama de productos Thule para cubrir tus necesidades. Disponibles en la Red Ford. (Accesorio)



Accesorios de estilo deportivo

Contrastes en plateado en la parte frontal y trasera, y en el parachoques. (Accesorio)



Consola de navegación portátil

Soporte 'plug-in and play' para navegadores portátiles seleccionados. Se monta sobre el pilar-A y mantiene el cableado oculto (Opción y accesorio). Consulta navegadores disponibles en la Red Ford. (Accesorio)

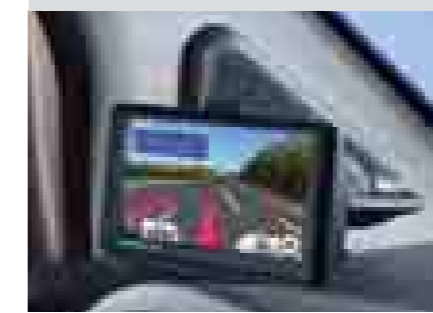

Kit Bluetooth® manos libres Parrot

Kit Bluetooth® manos libres que se conecta al sistema de audio. Se muestra Parrot MKi9200 con pantalla TFT a color de 2.4", con sistema de reconocimiento de voz integrado y sincronización de la agenda telefónica automática. (Accesorio)

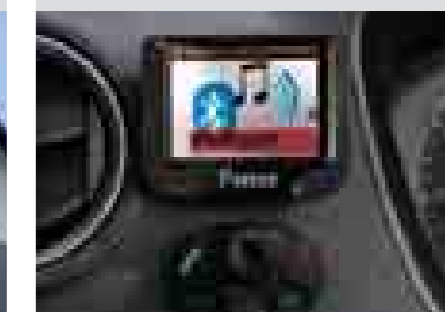

Facilitarte la vida

Nuestra gama de opciones financieras, seguros, servicios y asistencia ha sido diseñada con un solo objetivo: facilitarte la vida.

Ford Credit

Te ofrecemos una amplia gama de productos financieros para la adquisición de tu vehículo. De la forma más cómoda -sin salir de tu Concesionario-, te ofrecemos soluciones inmediatas, flexibles y con un asesoramiento claro y profesional. Para más información visita nuestra página (www.fordcredit.es):

Financiación Convencional una fórmula de financiación tradicional para adquirir tu nuevo Ford, pagándolo en cómodas cuotas mensuales que se adaptan a tu bolsillo.

Ford Business Partner, un área especializada en autónomos y empresas con una amplia gama de productos y servicios (Renting, Leasing y Financiación) que satisfacen las necesidades de flota del cliente profesional.

Ford Seguros (*) para disfrutar de tu coche con la tranquilidad de estar protegido ante situaciones adversas. Con el Seguro de Crédito y Seguro de Automóvil te ofrecemos amplias coberturas y toda la flexibilidad para que elijas la opción que mejor se adapte a tus necesidades. Puedes informarte en el Tlf.: 902 442 442.

(*) Ford Seguros es un Programa dirigido a los Clientes de Ford en España e incluye productos especialmente diseñados para atender sus necesidades específicas, con la mediación de MARSH, S.A., Correduría de Seguros, con domicilio social en Pº Castellana, 216, 28046 Madrid (A-81332322). Inscrita en el Registro de la Dirección General de Seguros y Fondos de Pensiones con N° J-96 y en el Registro Mercantil de Madrid. Concertados los Seguros de Responsabilidad Civil y de Caución, según Ley 26/2006, de 17 de julio. Los productos son el resultado del asesoramiento independiente y objetivo prestado por MARSH quien, entre seguros del mismo tipo de distintas entidades aseguradoras, ha propuesto los que, según su criterio profesional, mejor se adaptan a las necesidades de los clientes de Ford en España. Productos distribuidos a través de FCE Bank plc Sucursal en España y la Red de Concesionarios adheridos al Programa Ford Seguros en su calidad de Auxiliares Externos del corredor.

Servicios Postventa

Garantía Inicial Ford: Los vehículos Ford cuentan con dos años de garantía y asistencia en carretera "Ford Assistance" desde su matriculación.

Ford Assistance: Programa de asistencia en carretera en toda Europa* incluyendo la reparación "in situ" o remolque gratuito al taller oficial Ford más cercano durante el periodo de garantía inicial del vehículo o la vigencia del programa Ford Protect* suscrito.

Ford Protect: Disfrutarás de beneficios como la sustitución de componentes y sistemas más importantes de tu vehículo y la extensión del programa Ford Assistance de asistencia en carretera en 32 países de Europa*.

Servicio de Cita Previa: Para evitarte incomodidades y asegurarte una atención programada, puedes concertar tu próxima visita al taller en el Tlf.: 902 442 442 o en la página web www.ford.es

Carrocería Autorizada: Reparaciones de carrocería garantizadas por 3 años, asegurando la utilización de recambios originales Ford y realizadas exclusivamente por especialistas autorizados Ford.

Ford Mantenimiento: Por una cuota mensual, disfrutarás de la tranquilidad de dejar tu vehículo en manos de profesionales y sin gastos imprevistos. Disponemos también de un programa de mantenimiento con servicios exclusivos para autónomos y empresas.

*Prestaciones del servicio sujetas a condiciones vigentes programas Ford Assistance y Ford Protect.

Contactos

Centro de Atención al Cliente Ford. Puedes contactar directamente con tu taller Autorizado Ford o llamando al Centro de Relaciones con Clientes en el Tlf.: 96 178 90 00.

Centro de Atención al cliente de Ford Credit, cuando necesites aclaración sobre tu operación de financiación, llama al Tlf.: 902 200 472 / 961 793 288 o entra en Ford Credit Servicios on line (www.fordcreditserviciosonline.es).



Tecnología Ford ECOnetic

La tecnología Ford ECOnetic se ha desarrollado con el objetivo de reducir los costes de funcionamiento de tu vehículo mediante la reducción del consumo de combustible y de las emisiones de CO₂ sin renunciar a la elegancia, el rendimiento y la conducción de calidad.

Disponible ahora a un precio asequible

Los significativos avances de nuestros motores en eficacia y otras innovaciones como las indicadas más abajo en esta página se combinan para ayudar a mejorar el rendimiento y el consumo de combustible y a adaptar tu estilo de conducción para conseguir motores aún más eficaces*. Muchas de estas tecnologías aparecen combinadas en el modelo Ford Transit ECOnetic, que consigue un impresionante 173 g/km CO₂ manteniendo la misma cilindrada y nivel de rendimiento. La aplicación de la tecnología Ford ECOnetic se ha ampliado recientemente para incluir vehículos eléctricos, híbridos-eléctricos e híbridos-eléctricos de enchufe, así como los programas de sostenibilidad de toda la compañía.

Crear un mañana más limpio

En Ford, llevamos tiempo trabajando discretamente para reducir nuestro impacto en el medio ambiente. Por ejemplo, los paneles solares/fotovoltaicos en los tejados de nuestra planta de producción de motores de Bridgend en Gales generan electricidad suficiente para alumbrar un área de 10.000 metros cuadrados; además contribuimos al desarrollo sostenible con casi 300 piezas montadas en vehículos Ford en Europa fabricadas de materiales reciclados no metálicos, produciendo 17.000 toneladas de residuos menos al año.

Si deseas más información, accede a: www.ford.es/Ford_Innovacion/FordEconetic

*La tecnología Ford ECOnetic ofrece una disponibilidad variable según el modelo en la gama de vehículos comerciales de Ford. Acude a un punto de venta de la red Ford para obtener más información.

Carga regenerativa inteligente

Ayuda a mantener cargada la batería de la forma más eficiente, reduciendo la cantidad de combustible utilizado.

Auto Start-Stop

La función Auto Start-Stop reduce el consumo de combustible y las emisiones de CO₂ hasta en un 10%.

Nuevos motores Duratorq TDCi Fase V

Diseñados para cumplir la rigurosa normativa de emisiones de Fase V de la UE, estos motores de gran eficacia proporcionan además una impresionante selección de potencia y par y además, en muchos modelos, amplían los intervalos de servicio hasta 50.000 km/2 años.

Testigo de cambio de marcha

Un testigo en el cuadro de instrumentos te avisa de cuándo debes cambiar de marcha, ayudándote a ahorrar combustible y proponiéndote un estilo de conducción más suave.

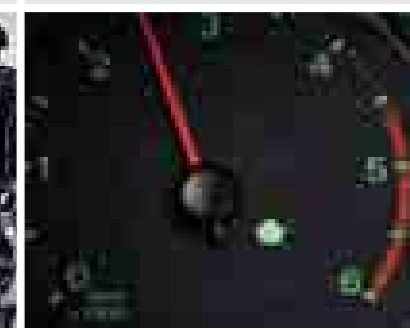
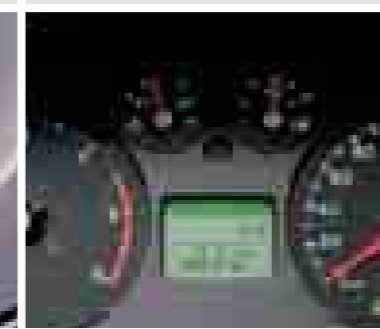

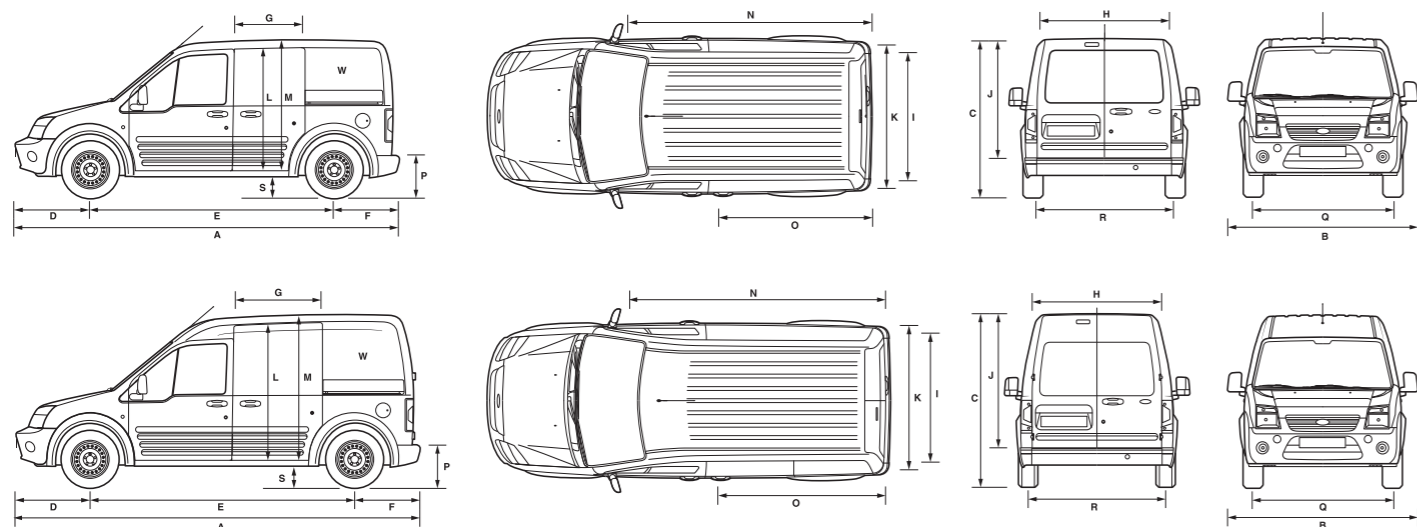

Dimensiones (mm)

	Transit Connect Batalla Corta	Transit Connect Batalla Larga
A Longitud total	4275	4525
B Ancho total (con/sin retrovisores)	2044/1795	2044/1795
C Altura total (con carga/sin carga)	1739/1815	1906/1980
D Voladizo delantero	861	861
E Batalla	2664	2912
F Voladizo trasero	749	749
G Ancho de acceso puerta lateral	606	809
H Ancho de apertura puertas traseras por debajo de la línea de los cinturones	1293	1293
I Espacio de carga entre arcos de rueda	1226	1226
J Altura apertura puertas traseras	1145	1316
K Ancho máximo de carga	1490	1490
L Altura de acceso puerta lateral	1040	1181
M Carga desde el suelo al techo	1193	1364
N Longitud de carga máxima (con el asiento del pasajero abatido)	2467	2714
O Longitud de carga (cargado hasta la línea de los cinturones)	1583 (cargado hasta la línea de los cinturones)	1830 (cargado hasta la línea de los cinturones)
O Longitud de carga (hasta el respaldo del asiento delantero)	1760 (hasta el respaldo del asiento del pasajero)	2007 (hasta el respaldo del asiento delantero)
P Altura de carga (con/sin carga)	496/598	496/601
Q Vía delantera	1505	1505
R Vía trasera	1552	1552
S Distancia mínima al suelo	166	166
T Volumen de carga	2.8 m ³	3.7 m ³
T Volumen de carga (con el asiento del pasajero abatido)	3.4 m ³	4.3 m ³

Nota Todas las cifras (especificadas en mm) están sujetas a tolerancias de fabricación y se refieren a modelos con especificaciones mínimas sin incluir equipamiento adicional. Las cifras de altura representan las dimensiones mínima y máxima de un vehículo totalmente cargado con la mínima carga útil. Capacidad de carga mostrada conforme al método VDA y medida en metros cúbicos. Las ilustraciones son puramente orientativas.

Disponibilidad de modelos

	Batalla Corta	Batalla Larga
Transit Connect BASE		
1.8 Duratorq TDCi 75 CV diesel Euro V	●	
1.8 Duratorq TDCi 90 CV diesel Euro V	●	●
1.8 Duratorq TDCi 110 CV diesel Euro V	●	●

Pesos y cargas

	Carga Útil Bruta ⁹	Carga Útil Neta	MMA (kg)	MOM (kg)*	Relación de eje	Masa Máxima del conjunto (kg) con relación de eje indicada
FT 200S Transit Connect Batalla Corta						
1.8 Duratorq TDCi 75 CV diesel	652	577	2040	1388	3.80	2840
1.8 Duratorq TDCi 90 CV diesel	652	577	2040	1388	3.80	2840
1.8 Duratorq TDCi 110 CV diesel	652	577	2040	1388	3.80	2840
FT 230L Transit Connect Batalla Larga						
1.8 Duratorq TDCi 90 CV diesel	908	833	2340	1432	3.80	3140
1.8 Duratorq TDCi 110 CV diesel	908	833	2340	1432	3.80	3140

⁹Inclinación máxima 12%. **Carga útil neta** = MMA – MOM - 75 Kg. **MMA** – Masa Máxima Autorizada. ***MOM** – Masa en Orden de Marcha: Peso total del vehículo y la totalidad del equipamiento incluyendo el combustible, el agua y el conductor pero sin incluir la carga útil. Todas las cifras relativas al Orden de Marcha publicadas en este catálogo están sujetas a tolerancias de fabricación y se refieren a vehículos con equipamiento mínimo.

Datos del motor

	Características técnicas del motor	Potencia máxima ^o	Par máximo ^o
1.8 Duratorq TDCi Euro V 75 CV 1753 cc	4 cilindros en línea / SOHC / 8 válvulas / Sistema de inyección directa multipunto de alta presión Common-Rail / Turbo intercooler / Válvula reguladora electrónica / Volante de inercia de doble masa	55 kW (75 CV) a 4000 min ⁻¹ (rpm)	220 Nm a 1900 min ⁻¹ (rpm)
1.8 Duratorq TDCi Euro V 90 CV 1753 cc	4 cilindros en línea / SOHC / 8 válvulas / Sistema de inyección directa multipunto de alta presión Common-Rail / Turbo intercooler / Válvula reguladora electrónica / Volante de inercia de doble masa	66 kW (90 CV) a 4000 min ⁻¹ (rpm)	235 Nm a 1900 min ⁻¹ (rpm)
1.8 Duratorq TDCi Euro V 110 CV 1753 cc	4 cilindros en línea / SOHC / 8 válvulas / Sistema de inyección directa multipunto de alta presión Common-Rail / Turbo intercooler de geometría variable con función "overboost" / Válvula reguladora electrónica / Volante de inercia de doble masa	81 kW (110 CV) a 3700 min ⁻¹ (rpm)	250/280* Nm a 1500-3200 min ⁻¹ (rpm)

Consumo, Prestaciones y Emisiones

	Emisiones de CO ₂ (g/km) ^o	Consumo de combustible (L/100 km) ^o			Rendimiento ^o		
		Urbano	Extra Urbano	Combinado	Max. velocidad (km/h)	0-100 km/h (seg)	80-120 km/h* (seg)
Ford Transit Connect BC							
1.8 Duratorq TDCi Diesel 75 CV – con vDPF Euro V	159	7.2	5.3	6.0	142	21	18.5
1.8 Duratorq TDCi Diesel 90 CV – con vDPF Euro V	159	7.2	5.3	6.0	152	17.4	14.1
1.8 Duratorq TDCi Diesel 110 CV – con vDPF Euro V	159	7.2	5.3	6.0	164	14.4	11.3

*En 5ta velocidad. ^oPruebas Ford. **Nota** Todos los modelos son 5 velocidades y cambio manual. ^{oo}Todas las cifras de emisiones de CO₂ que constan en g/km y las cifras de consumo de combustible en L/100 km provienen de los test aprobados de acuerdo a la directiva 80/1268/EEC. Las cifras de pruebas de emisiones de CO₂ y consumo de combustible mostradas en la tabla no expresan o implican garantía alguna del consumo de combustible de la categoría en cuestión. Todos los test realizados son en versión BASE con llantas y neumáticos de serie, otras opciones o accesorios pueden afectar el resultado.

Mecánica

Frenos	
En diagonal, servo-asistidos con doble canal.	●
Frenos de disco delanteros y traseros	●
Motor	
vDPF (Filtro vaporizador de partículas Diesel)	●
Depósito de combustible	
Capacidad 60 litros	●
Dirección	
Asistida	●
Columna de la dirección – Ajustable en altura y profundidad	●
Suspensión y carrocería	
Delantera – Independiente por columnas MacPherson, muelles de relación variable, amortiguadores de gas comprimido y barra estabilizadora	●
Trasera – Muelles de lámina simple, amortiguadores de gas comprimido y barra estabilizadora	●
Barras laterales de impacto en las puertas delanteras. Columna de la dirección desmontable. Zonas de deformación delanteras y traseras	●
Diámetro de giro	
De bordillo a bordillo 11.0 m (Batalla Corta)	●
De bordillo a bordillo 11.9 m (Batalla Larga)	●

● = De serie.

Seguridad y protección

Seguridad	
Frenos antibloqueo ABS + Frenos de Disco de gran dimensión	●
ESP: Programa Electrónico de Estabilidad (Incluye ordenador de abordo) + HLA: Asistencia de Arranque en Pendiente	○
Activación automática de intermitentes en caso de frenada de emergencia	●
Airbag – Conductor	●
Airbag – Pasajero*	○
Airbag Laterales (Obliga a ajuste lumbar y asiento pasajero no plegable)	○
Cinturones de seguridad – Diagonales de 3 puntos con carrete de inercia	●
Protección antirrobo	
Cierres – De alta seguridad. Sistema de cierre mediante pestillo, protegido con molduras reforzadas	●
Cierres – Doble cierre centralizado con control remoto	●
Alarma	○
Apertura del capó mediante llave	●
Inmovilizador. Sistema Pasivo Antirrobo (Securiford)	●
Tapa del depósito de combustible con cerradura y compuerta en color carrocería	●
Número de Identificación del Vehículo (VIN) – Visible	●

● = De serie, ○ = Opción. *Nota Nunca debe instalarse en el asiento del pasajero delantero un asiento para niños montado en dirección contraria a la marcha cuando el vehículo Ford vaya equipado con airbag delantero o lateral del pasajero.

Equipamiento exterior

Diseño y acabado exterior	
Molduras laterales de una sola pieza	●
Paragolpes delanteros y traseros	●
Paragolpes color carrocería	
Parrilla delantera cromada	
Pintura metalizada	○
Pintura especial	○
Tapacubos	○
Llantas de aleación de 18" y 5 radios	
Molduras pasos de ruedas	●
Bandas blancas en capó	
Kit deportivo – Alerón	
Faldón trasero	
Manillas de las puertas cromadas	
Funcionalidad exterior	
Retrovisores exteriores – Totalmente plegables.	●
Retrovisores exteriores – Termoeléctricos	○
Gancho de Remolque	○
Portón trasero acristalado ⁽¹⁾	○
Protección zona de carga	●
Doble puerta trasera – Sin acristalar	●
Doble puerta trasera – Apertura 250°	○
Puerta lateral derecha deslizante	●
Puerta lateral izquierda deslizante	○
Ventanilla derecha fija 2ª fila	○
Ventanilla Izquierda fija 2ª fila	○
Parabrisas térmico Quickclear ⁽²⁾	○
Limpiaparabrisas – Delanteros de 2 velocidades, con barrido intermitente y lavado eléctrico	●
Limpiaparabrisas – Traseros con barrido intermitente fijo y lavado eléctrico	○
Sensor de parking	○
Trampilla de techo (Incompatible con portón trasero) ⁽¹⁾	○
Argollas de remolque delanteras y traseras	●
Barra de remolque – Fija y eléctrica	○
Llantas – de acero 6x15 con tapa central, y neumáticos 195/65 R15.	●
Llantas – de acero 6x15 con embellecedor central, y neumáticos 195/65 R15.	○
Luces	
Faros halógenos, intermitentes, faros antiniebla traseros, luz de marcha atrás	●
Luz de freno montada en alto	●
Luces antiniebla delanteras	○
Sensor de lluvia + Autoencendido de luces	

● = De serie, ○ = Opción. ⁽¹⁾Sólo batalla corta. ⁽²⁾Obliga a retrovisores termoeléctricos.

Equipamiento interior

Audio	
Radio/CD estéreo AM/FM – Con mando en volante	●
Bluetooth® con Control por voz ⁽¹⁾	○
Navegador SD con Radio/CD – Pantalla a color 5", dos altavoces, controles en el volante, conexión AUX, tarjeta de memoria SD y mapas de Europa oeste.	○
Alfombrillas y guarnecidos	
Moqueta tipo velour sin entramado	●
Guarnecidos de las puertas – Panel adaptado con tiradores y con huecos portaobjetos en las puertas delanteras	●
Pomo de la palanca de cambios de color negro con inserciones metalizadas	●
Interior Iluminación	
Luz de cortesía montada en el techo, operada desde la puerta delantera	●
Luz del compartimento de carga montada en el techo	●
Instrumentos y mandos	
Ordenador de abordo (incluye Activación automática de intermitentes en caso de frenada de emergencia)	○
Elevalunas eléctricos	●
Mandos para las luces principales, intermitentes y funciones de limpiaparabrisas	●
Mandos de calefacción iluminados – Ventilador de 4 velocidades. Cinco salidas con control de temperatura y dirección filtro de polen/polvo	●
Instrumentos – Velocímetro, temperatura del motor, indicadores del nivel de combustible, tacómetro y cuentakilómetros parcial	●
Indicadores de aviso de presión de aceite, intermitentes, bujías incandescentes, encendido/alternador, fallo de frenos, freno de mano activado, airbag(s), nivel bajo de combustible, aviso audible de luces encendidas, ABS, control de tracción, comprobación del motor	●
Indicador de cambio de marcha	●
Asientos y Cinturones de seguridad	
Asientos delanteros – antideslizantes, totalmente reclinables con reposacabezas ajustables en altura	●
Asiento del conductor – Regulable manualmente en 6 movimientos	●
Asiento del conductor – Regulable manualmente en altura y con Ajuste lumbar	○
Asiento del pasajero – Totalmente plegable para ampliar el área de carga	●
Asiento pasajero – No plegable, incluye hueco portaobjetos bajo el asiento (incompatible con mamparo plegable)	●
Tapicería en tela	●
Cinturones de seguridad – Con carrete de inercia, con sujeciones, y ajustables en altura	●
Confort y habitabilidad	
Aire acondicionado – Con recirculación de aire	○
Calefacción – Con recirculación de aire	●
Toma de energía trasera	○
Volante de cuero	
Consola central – Incluye bandeja para monedas, portabolígrafos y dos sujetavaso	●
Retrovisor interior – Antideslumbramiento (no disponible con con mamparo completo hasta el techo)	●
Espacio portaobjetos – Compartimento de techo	○
Quitasoles – Lado del conductor y del pasajero	●
Compartimento de carga	
Mamparo – Plegable	●
Mamparo – Vertical de acero	○
Mamparo – Completo de acero	○
Mamparo – Completo de acero con ventanilla	○
Protección del área de carga	●
Argollas de sujeción en la zona de carga	●

● = De serie, ○ = Opción. Los logotipos y la marca Bluetooth® son propiedad de Bluetooth SIG, Inc. Ford Motor Company Limited dispone de autorización para hacer uso de los mismos. Las demás marcas registradas y nombres de comerciales pertenecen a las empresas correspondientes.

Paquetes opcionales

Paquete Cool (Aire acondicionado y Bluetooth)	○
---	---

● = de Serie, ○ = Opción.

Colores y Tapicería

	Color de carrocería sólido			Color de carrocería metalizado*						
	Blanco	Azul Báltico	Rojo Racing ¹	Plata Perla	Negro Grafito	Azul Ártico	Azul Egeo	Gris Mica	Rojo Mars	Gris Mid-night
Tapicería/Salpicadero										
Base										
Pewter Oscuro	●	●	●	●	●	●	●	●	●	●

*Pintura metalizada opcional con coste adicional. ¹ Disponible desde Septiembre 2012

Colores y tapicería

Colores clásicos



1



2



3



4



5

Colores contemporáneos



6



7



8



9



10



11

Colores Clásicos

1. Rojo Vulcano*
2. Blanco
3. Azul Báltico
4. Rojo Racing
5. Plata Perla**
6. Negro Grafito**

Colores Contemporáneos

7. Gris Zinc**¹
8. Marrón Arena**¹
9. Azul Ártico**
10. Azul Egeo**
11. Azul mediterráneo**¹
12. Gris Mica**²
13. Rojo Mars**²
14. Gris Midnight**²
15. Azul Caspio***

¹Introducido September 2012.
²**Pintura metalizada, es un extra, con coste adicional.
³***Pedido específico. Pregunte a su concesionario.

Ford Transit Connect
 Tela Lattice/Twill con laterales del asiento en Pewter oscuro.

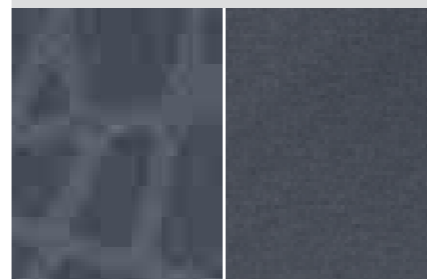

Transit Connect
 Vinilo Prima Grain en Pewter Oscuro. (No Disponible)

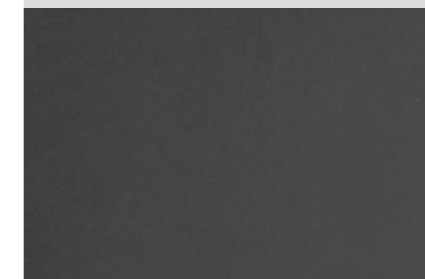

Ford Transit Connect Trend y Sport Van
 Tela Lattice/Twill con laterales en Azul Brillante. (No disponible en España)

